

# 用户指南

## Profoto ProPanel 3x2

如需其他语言版本, 请访问:

Pour les autres langues, veuillez consulter:

[www.profoto.com/support](http://www.profoto.com/support)



# 一般安全须知



## 重要安全信息和警告！

在操作设备之前，您必须阅读《快速入门与安全指南（QSSG）》和本《用户指南》。QSSG 包含重要的安全和监管信息，必须始终保持用户可随时查阅。

本产品仅限专业用途。



## 通用警告

- 避免在潮湿环境中快速温度变化——这可能导致内部冷凝。
- 不要在有易燃气体、粉尘或强电磁场的区域操作设备。
- 仅可与经批准的塑光工具和 Profoto 推荐的电源线配合使用。
- 如果光源因受热损坏或变形，只能由 Profoto 或授权服务合作伙伴更换。
- 始终通过把手提起设备，切勿通过连接器或电缆提起。
- 切勿在狭小密闭空间内安装或操作产品；确保通风良好，不要堵塞通风口。确保风扇叶片可以自由转动。
- 请将产品远离阳光直射、热源或明火。
- Profoto 产品仅限用于图像采集（摄影和视频）——不允许其他用途。
- 调整支架时，注意防止手部夹伤。
- 安装时，始终使用安全绳将紧固装置固定到位。



## 警告——触电危险——高压！

- 始终将产品连接到带有保护接地（接地）的电源插座。
- 切勿自行打开、拆解或者尝试维修产品。即使关闭电源或拔出插头后，产品可能依然带有高压电（可危及生命）。
- 仅授权的 Profoto 服务人员可维修、改装或维护本设备。
- 如果产品外壳损坏，请立即停止使用，断开电源，并联系 Profoto 服务。
- 断开装置为电源插头。请确保其始终易于接触。拔插头时请握住插头本体，不要拉拽电缆。
- 不要使用家用延长线——可能会过热。
- 确保额定输入电压和电流与用户指南中所列一致。



## 注意——烫伤危险！

- 某些表面、金属部件、镜头或靠近光源的玻璃罩在工作时可能会变得非常烫。
- 不得用手指直接触摸机器的发热部分。
- 不要将光源放置在离人员或物体太近的位置。



- 与最近的表面保持至少 0.3 米的距离。



### 注意——光辐射!

- 本产品发出高强度光辐射。
- 工作时请勿直视光源——可能会对眼睛造成伤害。

### NOTICE 关于 RF (射频) 说明

- 本设备发射射频 (RF) 能量并使用共享频谱。因此不排除存在干扰。
- 请根据当地射频法规操作。
- 法规可能会变化——请使用 Profoto 应用程序保持固件为最新版本。
- 为符合射频暴露规定, 正常操作时用户与设备之间至少保持 20 cm 距离。

# 目录

包装清单 .....	6
灯具概览 .....	7
安全搬运与运输 .....	9
安装说明 .....	10
安装支架 .....	10
使用大头接收器 (28 mm) 将 ProPanel 安装在灯架上 .....	11
调整支架俯仰角度 .....	12
在天花板上安装 ProPanel .....	13
连接电源线 .....	14
Product registration .....	15
操作说明 .....	16
控制按钮和拨盘功能 .....	16
右侧 (白色) 按钮——开 / 关 .....	16
主拨盘——主调光器 .....	16
左侧拨盘 .....	17
开 / 关灯具 .....	17
调节灯具亮度 .....	17
锁定 / 解锁用户界面 .....	17
选择与控制灯光模式 .....	18
CCT 灯光模式 .....	19
HSI 灯光模式 .....	20
XY 灯光模式 .....	21
RGBW 灯光模式 .....	22
GEL 灯光模式 .....	23
SFX 灯光模式 .....	24
用户快照 .....	25
用户快照 .....	25
用户快照 .....	25
设置有线和无线远程控制 .....	26
有线 DMX .....	26
CRMX .....	28
蓝牙 CRMX .....	30
Profoto Control 应用程序 .....	31
Profoto Air (及 Air Flash 模式) .....	31

<b>浏览设置菜单</b> .....	<b>33</b>
DMX 设置.....	34
无线设置.....	36
蓝牙设置.....	37
灯光模式设置.....	37
调光曲线设置.....	37
CCT 输出设置.....	38
RGBW 色彩空间设置.....	38
自动开机设置.....	38
风扇设置.....	39
输入功率限制设置.....	39
显示选项设置.....	40
通用(信息参考).....	41
恢复出厂设置.....	41
<b>自动温度保护</b> .....	<b>42</b>
<b>服务与维护</b> .....	<b>43</b>
<b>自主维护</b> .....	<b>43</b>
<b>维修</b> .....	<b>43</b>
<b>固件更新</b> .....	<b>44</b>
<b>设备上的监管信息</b> .....	<b>46</b>
<b>设备上的序列号</b> .....	<b>46</b>
<b>技术参数</b> .....	<b>47</b>
<b>保修条款</b> .....	<b>48</b>
<b>版权声明</b> .....	<b>48</b>

## 包装清单

您的产品应包含以下物品。如发现包装内有缺失，请联系您的经销商。

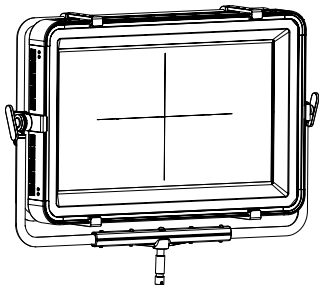

1



2



3



4

1. 带支架的 ProPanel 3x2
2. 交流电源线
3. 安全带
4. QSSG (快速入门与安全指南)

# 灯具概览

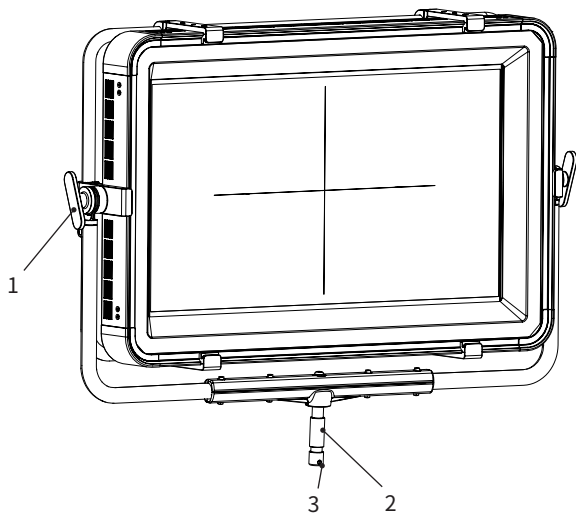

1. 支架锁
2. 灯架适配器
3. 安全销孔

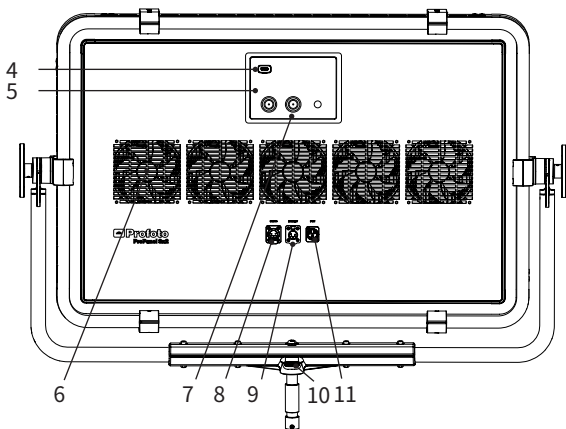

- |             |               |
|-------------|---------------|
| 4. USB 服务端口 | 8. DMX IN 端口  |
| 5. 显示屏      | 9. DMX OUT 端口 |
| 6. 风扇       | 10. 安全带连接点    |
| 7. 控制拨盘与按钮  | 11. 电源/AC 插座  |

## 安全搬运与运输

请阅读安全说明。

每次使用前请检查本装置。如外壳有裂缝,请勿使用本产品。

每次使用后请让设备冷却。

## 安装说明

### 安装支架

1. 松开支架锁。
2. 插入支架。
3. 拧紧支架锁。

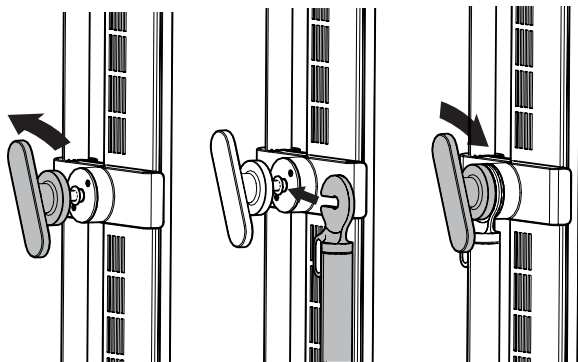

1

2

3

## 使用大头接收器 (28 mm) 将 ProPanel 安装在灯架上

1. 将灯架接口插入灯架上的大头接收器。
2. 拧紧大头接收器上的螺丝。
3. 通过将安全带连接到支架上的安全带连接点, 将灯具固定在灯架上。

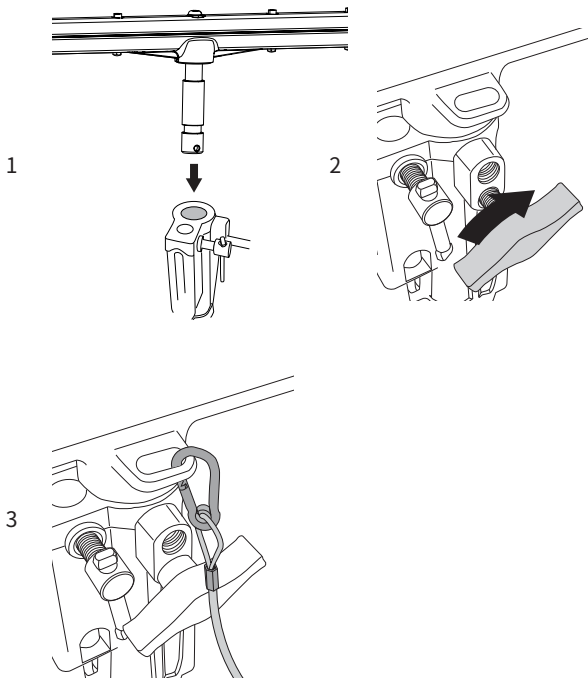

## 调整支架俯仰角度

1. 松开支架锁。
2. 设置所需的俯仰角度。
3. 拧紧支架锁。

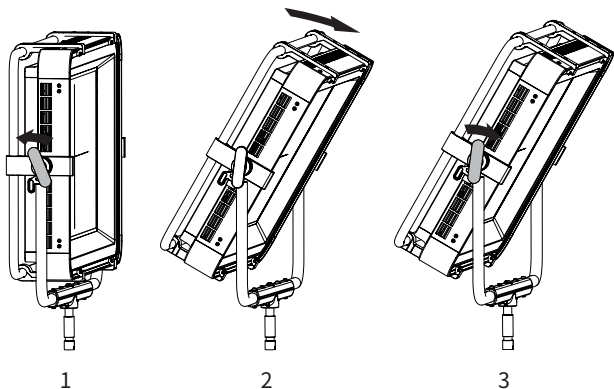

### 注意：

旋转支架时——存在夹手风险。

## 在天花板上安装 ProPanel

1. 通过将安全带连接到支架上的安全带连接点，将灯具固定在天花板接口上。将安全线穿过 ProPanel 上的闪光管框。如果出现任何损坏，请立即更换安全带。

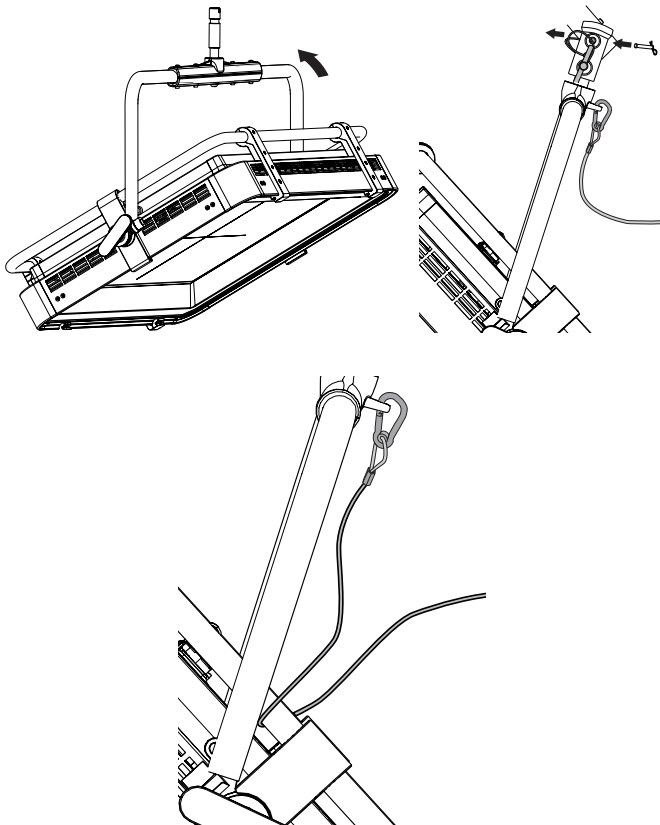

## 连接电源线

### 连接方法：

1. 将powerCON插头与交流电源插口上的定位槽对齐。
2. 将插头完全插入，并顺时针旋转，直到听到“咔哒”一声锁定。

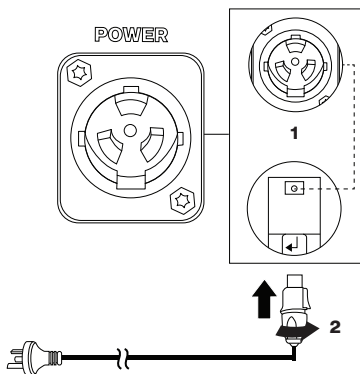

### 断开方法：

1. 断开前请先关闭灯具电源。
2. 拉回powerCON插头上的释放卡扣。
3. 逆时针旋转并直接拔出插头。

## Product registration

首次使用产品前,我们强烈建议您注册产品并检查固件更新。通过注册,您可以确保我们能及时通知您未来的更新。

### 注册及更新产品方法:

1. 从App Store或Google Play下载Profoto Control。
  2. 打开应用并创建账户。
  3. 开启灯具并通过应用连接——产品将自动注册。
  4. 如有固件更新,应用内会显示。点击“更新”继续。
- 详情请参见固件更新章节。

# 操作说明

## 控制按钮和拨盘功能



### 右侧(白色)按钮——开/关

- **短按:**开启或关闭灯具。
- **长按:**关闭本装置。
- **在设置菜单中:**短按退出菜单。

### 主拨盘——主调光器

- **旋转:**调节光强 (0.0-100%)。快速旋转可加快调节速度。
- **短按:**打开设置菜单。
- **长按:**锁定或解锁控制界面。
- **在设置菜单中:**旋转浏览, 短按选择。

## 左侧拨盘

### 灯光模式控制

- **旋转**:调节所选灯光模式参数。
- **短按**:切换参数(如色相/饱和度、CCT/色调)。
- **长按**:打开灯光模式选择菜单。
- **在灯光模式选择菜单中**:旋转浏览,短按选择。
- **在设置菜单中**:短按返回上一级。

## 开/关灯具

短按右侧白色按钮可开/关灯具。

## 调节灯具亮度

旋转主拨盘可将亮度从0%调节至100%。

- 慢速旋转每步以0.1%递增调节光强。
- 快速旋转可加快调节速度。

## 锁定/解锁用户界面

可锁定控制界面,防止使用过程中误操作。

- 长按主拨盘可锁定用户界面。
- 锁定后,主屏幕顶部会显示锁定图标 ,提示当前锁定状态。
- 除解锁外,所有控制均被禁用。
- 长按主拨盘可解锁。

## 选择与控制灯光模式

ProPanel 3x2 提供六种可选灯光模式，每种模式可调整不同的色彩特性：

- **CCT** — 可调色温与色调的白光模式。
- **HSI** — 可调色相与饱和度的彩色模式。
- **XY** — 通过 X/Y 坐标精确控制色彩的彩色模式。
- **RGBW** — 可分别控制红、绿、蓝、白通道的彩色模式。
- **GELS** — 基于 LEE 和 Rosco 滤色片的模拟滤色片模式。
- **SFX** — 在特效模式之间进行选择

更改灯光模式：长按左侧拨盘打开灯光模式选择菜单。

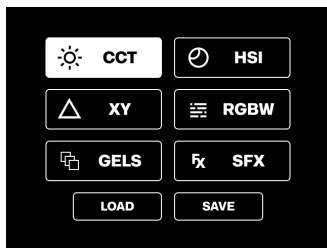

或通过设置 > 灯光模式进入。

详见下方各模式介绍。

## CCT 灯光模式

CCT 是默认的白光模式,可调节 CCT (相关色温)和色调(绿/品红偏移)。CCT 灯光模式主界面及控制如下:

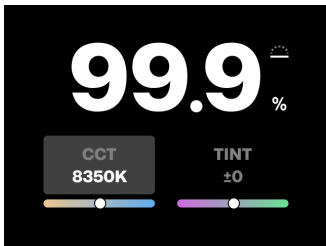

- **右侧按钮:** 点击开/关灯。
- **主拨盘:** 旋转调节亮度 (0.0-100%)。
- **左侧拨盘:** 点击选择并旋转调节:
  - CCT (2000K-15000K)。
  - 色调 (-100 至 +100)。

### 注意:

CCT 模式包含两种输出模式,可在**设置 > CCT 输出中**选择:

- **最大 (默认)** —— 在所选 CCT 下使用可能的最大光输出。
- **恒定** —— 限制最大输出,保证 CCT 范围 (约 2600K-8000K) 内亮度一致,受设定亮度影响。

## HSI 灯光模式

HSI 是彩色模式, 可通过调节色相和饱和度自定义色彩。HSI 灯光模式主界面及控制如下:

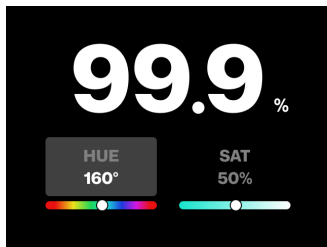

- **右侧按钮:** 点击开 / 关灯。
- **主拨盘:** 旋转调节亮度 (0.0-100%)。
- **左侧拨盘:** 点击选择并旋转调节:
  - 色相 (0-360°)。
  - 饱和度 (0-100%)。

### 注意:

调节色相和饱和度时, 输出亮度并非恒定。输出会随色彩设置变化。

## XY 灯光模式

XY 是彩色模式，可通过 X/Y 坐标值调节灯光色彩，实现色彩匹配和校准的精确控制。XY 灯光模式主界面及控制如下：

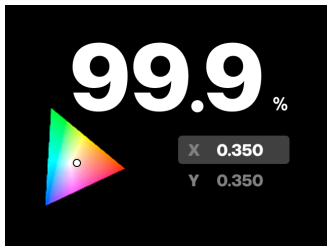

- **右侧按钮**: 点击开 / 关灯。
- **主拨盘**: 旋转调节亮度 (0.0-100%)。
- **左侧拨盘**: 点击选择并旋转调节 X 和 Y 坐标。

### 注意：

更改 X 和 Y 值时，输出亮度并非恒定。输出会随所选色彩坐标变化。

## RGBW 灯光模式

RGBW 是混色模式，可手动调节每个通道的强度：红、绿、蓝和白。RGBW 灯光模式主界面及控制如下：

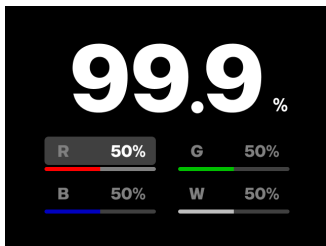

- **右侧按钮**：点击开 / 关灯。
- **主拨盘**：旋转调节亮度 (0.0-100%)。
- **左侧拨盘**：点击以选择并旋转以单独调整红、绿、蓝和白 (0-100%)。

### 注意：

- 输出强度会根据 RGBW 组合而变化。各频道之间没有自动归一化。
- 可以在 **设置 > RGBW 色彩空间** 中选择 RGBW 色彩空间。
- 所有可选的 RGBW 色彩空间都校准到 6500K 白点。

## GEL 灯光模式

GEL 模式允许你应用虚拟 LEE 和 Rosco 滤色片，匹配钨丝灯 (3200K) 或日光 (5600K) 基础光源。

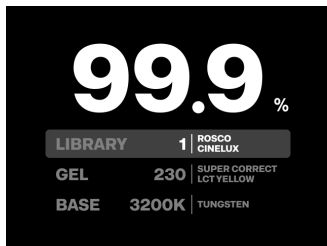

- **右侧按钮:** 点击开 / 关灯。
- **主拨盘:** 旋转调节亮度 (0.0-100%)。
- **左侧拨盘:** 点击选择并旋转以单独调节：
  - 库: 可从 9 个滤色片库中选择。
  - 滤色片: 从当前库中选择一个滤色片。
  - 基础: 将基础光源设置为 3200K 或 5600K。

### 注意:

更换滤色片时, 光强度并不恒定。输出会根据所选滤色片和基础组合而变化。

## SFX 灯光模式

SFX 灯光模式可让您选择和控制在 11 种不同的特效模式：

- 爆炸
- 灯泡故障
- 消防
- 烟花
- 打光
- Paparazzi
- 派对灯光
- 警车
- 脉动
- 频闪闪光灯
- TV
- 波浪

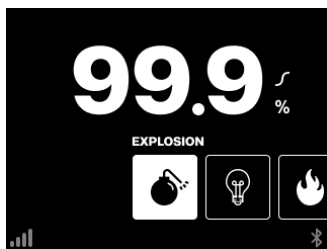

- 右键点击可在触发模式下打开/关闭灯光或触发特效。
- **主拨盘**：旋转调节亮度 (0.0-100%)。
- **左转盘**点击可选择模式/选项，旋转可导航/调整模式和选项。

每种 SFX 模式都有其特定的选项，更多信息请参阅 DMX 配置文件规范。

## 用户快照

要在不同配置之间快速切换,可以保存八个用户快照;快照将包含保存时应用的所有用户设置。

还可通过灯光模式选择菜单访问"载入/保存快照"选项。

## 用户快照

- 通过选择先前保存的条目快速预览快照
- 选择先前保存的条目并按右键,加载所选快照

### 注意:

加载菜单的第一个选项始终是当前配置。

## 用户快照

- 选择“空槽”保存新条目
- 通过选择已保存的插槽重写条目

## 设置有线和无线远程控制

ProPanel 3x2 支持以下远程控制选项：

- 有线 DMX
- CRMX (无线 DMX)
- 蓝牙 CRMX
- Profoto Control 应用程序 (通过蓝牙)
- Profoto Air

### 关于 DMX/CRMX 优先级的说明

如果 DMX 电缆已连接，且 CRMX 和蓝牙都处于活动状态，灯具将自动按以下顺序优先处理输入控制信号：

- 有线 DMX
- CRMX
- 蓝牙 CRMX

## 有线 DMX

进入设置 > DMX 以设置 DMX 地址、配置文件和一般 DMX 行为。

1. 将您的 DMX 控制器连接到 DMX IN 接口 (5 针 XLR, 位于电源接口旁边)。
2. 如需在相同地址下串联第二个灯具，请从第一个装置的 DMX OUT 接口连接到下一个装置的 DMX IN 接口。

### 一旦 ProPanel 3x2 检测到有效 DMX 信号：

- DMX 主屏幕会显示，底部有一条绿色线，并显示选定的配置文件和地址。
- 本地控制被禁用，只有设置菜单可用。
- 即使在 DMX 激活时，也可通过设置 > DMX 调整 DMX 配置文件、地址及相关设置。

#### DMX 主屏幕

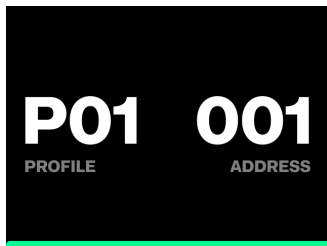

## CRMX

ProPanel 3x2 集成了 LumenRadio TimoTwo 模块,用于 CRMX 无线 DMX 控制。

进入 **设置 > DMX** 以设置 DMX 地址、配置文件和一般 DMX 行为,与有线 DMX 相同。

### 如需与 CRMX 发射器配对:

1. 进入 **设置 > 无线 > 模式**,并确保 CRMX 接收器设为开。
2. 如果 CRMX 状态显示“已连接”,按“取消连接”以清除之前的连接。
3. 按下您的 CRMX 发射器上的“连接”按钮以开始配对。

### 一旦连接成功并有 CRMX 信号：

- DMX 主屏幕会显示，显示当前配置文件和 DMX 地址。
- 信号强度显示在屏幕左下角。
- 如果信号弱，屏幕底部的绿色线会变成黄色。

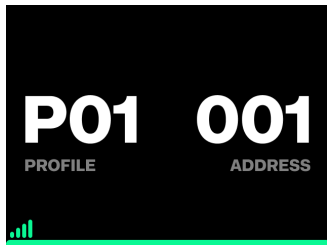

DMX 主屏幕，信号良好，CRMX 已连接。

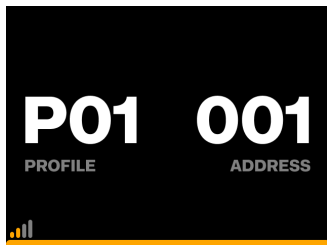

DMX 主屏幕，信号弱，CRMX 已连接。

## 蓝牙 CRMX

集成的 LumenRadio TimoTwo 模块也支持通过 Blackout 应用程序进行蓝牙 CRMX 控制。

要启用蓝牙 CRMX 连接,请确保以下两项均已设置:

- CRMX 接收器已开启且未链接(设置 > 无线 > 模式 > CRMX 接收器)。
- 蓝牙已开启且未连接(设置 > 蓝牙)。

然后按照 Blackout 应用程序中的说明连接您的灯具。

在应用中,灯具将在可用蓝牙设备列表中显示为“[型号名称] TimoTwo”。

成功连接后:

- DMX 主屏幕将显示,显示当前激活的配置文件和地址。
- 一个蓝牙连接图标:  会出现在屏幕右下角。

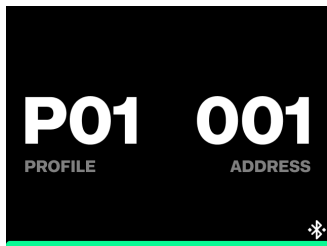

DMX 主屏幕, 蓝牙 DMX 已连接。

## Profoto Control 应用程序

集成的蓝牙模块支持通过 Profoto Control 应用程序进行远程控制，该应用程序可在 App Store 和 Google Play 获取。更多信息请访问 [profoto.com](http://profoto.com)。

要将灯具与 Profoto Control 应用程序配对，请确保蓝牙已开启且未连接（**设置 > 蓝牙**）。

然后按照应用程序内的说明连接您的灯具。

### 注意：

一旦灯具与 Profoto Control 应用程序连接，下次启动应用时会自动重新连接——直到您在应用中手动断开灯具。

## Profoto Air (及 Air Flash 模式)

Profoto Air 是集成于所有 Profoto 灯具中的专有无无线协议。它支持通过任何 Profoto 机顶遥控器 (如 Profoto Connect Pro) 进行远程控制和闪光触发。选择 Profoto Air 时，还可以启用 Air Flash 模式，将灯具作为闪光灯而非非常亮灯源使用。

启用 Air Flash 后：

- 常亮灯会调暗至低待机水平
- 当从 Profoto 遥控器触发时，灯具会以设定的最大强度脉冲 30 毫秒的闪光。

Air Flash 模式适用于需要高强度闪光但不需持续全功率输出的场景。它可降低功耗，并提升被摄体舒适度，尤其适用于人像摄影。

### 要选择 Profoto Air (及 Air Flash) :

1. 进入设置 > 无线 > 模式, 选择 Profoto Air
2. Profoto Air 菜单将打开, 您可以:
  - 选择与遥控器相同的 Air 频道 (1-100)。
  - 将灯具分配到 Air 组 (A-F)。
  - 如需将灯具用作闪光灯, 可启用 Air Flash。

### 一旦 Profoto Air 激活:

- 主屏幕上的调光刻度变为 Profoto 刻度 (0.1-10), 与 Profoto 遥控器一致。
- 所选频道和分组显示在屏幕左下角。
- 若启用 Air Flash, 主屏幕会显示一个闪光灯符号 。

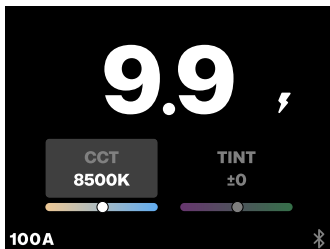

主屏幕显示 Profoto Air 及 Air Flash 已激活。

## 浏览设置菜单

设置菜单可访问本装置的所有可配置选项。

- 短按主拨盘进入设置菜单。

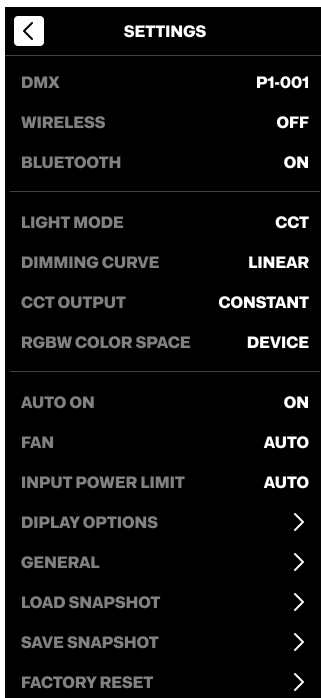

SETTINGS	
DMX	P1-001
WIRELESS	OFF
BLUETOOTH	ON
LIGHT MODE	CCT
DIMMING CURVE	LINEAR
CCT OUTPUT	CONSTANT
RGBW COLOR SPACE	DEVICE
AUTO ON	ON
FAN	AUTO
INPUT POWER LIMIT	AUTO
DIPLAY OPTIONS	>
GENERAL	>
LOAD SNAPSHOT	>
SAVE SNAPSHOT	>
FACTORY RESET	>

- 短按右侧按钮退出菜单。
- 短按左侧旋钮返回上一级菜单。

以下章节概述所有可用子设置。

## DMX 设置

DMX 子菜单允许您选择并设置所有与 DMX 相关的设置。

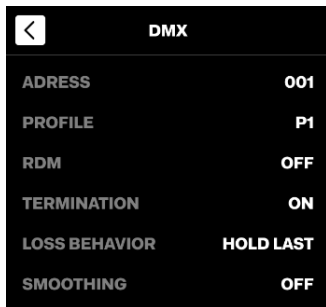

DMX	
ADDRESS	001
PROFILE	P1
RDM	OFF
TERMINATION	ON
LOSS BEHAVIOR	HOLD LAST
SMOOTHING	OFF

### 地址

为灯具设置 DMX 地址 (001-512)。默认地址为 001。

### 配置文件

选择与您的控制器和 workflow 匹配的 DMX 配置文件。所有可用配置文件的详细列表, 请参见 [profoto.com/support](http://profoto.com/support) 上的 ProPanel 3x2 DMX 配置文件规格。默认配置文件为 P1。

### RDM

启用或禁用 RDM (远程设备管理)。

- **关** (默认) = 禁用 RDM。
- **开** = RDM 激活。

### 终端

控制 DMX 终端设置:

- **关** = 将 DMX 信号转发到其他菊链串联的灯具。
- **开** (默认) = 终止 DMX 信号。

提示: 在 DMX 串联中使用多台灯具时, 建议终止串联中的最后一台灯具。

## 信号丢失行为

选择当 DMX 信号丢失时的处理方式：

- **保持最后值** (默认) ——保持最后已知数值。
- **熄灯** ——灯关闭。
- **保持 2 分钟, 淡出** ——保持最后数值 2 分钟后淡出。

当 DMX 信号丢失 (如拔掉线缆) 时, “DMX 断开” 弹窗会一直显示, 直到用户按下按钮或重新连接 DMX。

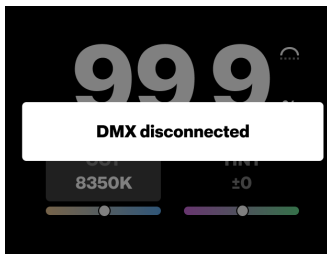

## 平滑度

调整 DMX 过渡的平滑处理方式：

- **关** (默认) ——最大响应速度 (无平滑)。
- **平滑** ——过渡在两个 DMX 帧内平滑处理。
- **超平滑** ——过渡在四个 DMX 帧内平滑处理, 即使在 8 位模式下也能实现非常平滑的调光。

## 无线设置

无线菜单允许您选择所需的无线控制模式：

- **关** (默认) —— 禁用除蓝牙外的所有无线通信。
- **CRMX 接收器** —— 启用通过 LumenRadio 的无线 DMX。
- **Profoto Air** —— 启用 Profoto 专有的遥控和闪光同步系统。

选择 CRMX 接收器或 Profoto Air 时，会打开额外的子菜单以进一步配置。

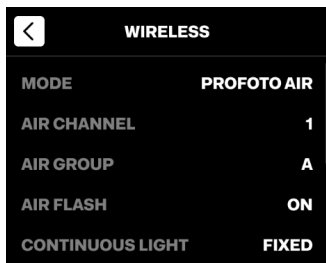
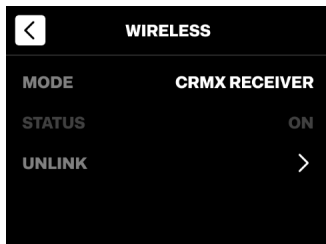

关于每种无线模式的详细配置说明，请参见“设置有线和无线远程控制”。

## 蓝牙设置

蓝牙可设置为开启或关闭。默认开启，且开启是启用蓝牙 CRMX 及与 Profoto Control 应用程序配对的前提。

关于如何通过蓝牙连接 Profoto Control 应用程序或 Blackout 应用程序的详细说明，请参见“**设置有线和无线远程控制**”。

## 灯光模式设置



灯光模式设置菜单让您可以从六种可选灯光模式中选择。CCT 为默认模式。

- CCT (默认)
- HSI
- XY
- RGBW
- GELS
- SFX

关于每种模式的详细描述，请参见“**选择与控制灯光模式**”部分。

## 调光曲线设置

从四种可用**调光曲线**中选择，以自定义灯光调暗时的响应方式。如果选择了除线性以外的曲线，主屏幕右侧（百分号符号正上方）会显示一个调光曲线图标。

- **线性** (默认) —— 标准线性调光响应。
-  **对数** —— 在高亮度水平下实现最平滑的调光。
-  **指数** —— 在低亮度水平下实现最平滑的调光。
-  **S 曲线** —— 在低亮度和高亮度下都能实现平滑调光。

### 注意：

- 所选的调光曲线在 Profoto Air (Photo 模式) 下无效。

## CCT 输出设置

该菜单让您可以在两种 CCT 输出设置之间进行选择。所选设置会通过 CCT 输出图标显示在 CCT 模式主屏幕右侧。

- **最大** (默认) —— 在所选 CCT 下使用可能的最大光输出。
-  **恒定** —— 限制最大输出, 保证 CCT 范围 (约 2600K-8000K) 内亮度一致, 受设定亮度影响。

### 注意:

所选的 CCT 输出设置仅适用于 CCT 灯光模式。

## RGBW 色彩空间设置

该菜单允许您从四种可用的 RGBW 色彩空间中选择:

- **设备** (默认)
- **Rec.709**
- **Rec.2020**
- **DCI-P3**

所有可选的 RGBW 色彩空间均以 6500 K 白点进行校准。

### 注意:

所选的 RGBW 色彩空间设置仅适用于 RGBW 灯光模式。



## 自动开机设置

自动开机决定当灯具接通电源时的行为。您可以设置为:

- **开** (默认) —— 接通电源时, 灯具会自动使用上次选择的设置开机。
- **关** —— 接通电源时灯具保持关闭, 需手动开机。

## 风扇设置

可从三种风扇模式中选择。当启用自动以外的模式时，主屏幕右上角会显示风扇模式图标。

- **自动** (默认) —— 自动调节风扇速度以保持安全工作温度。
-  **最大** —— 风扇以恒定高速运行，相当于自动模式下的最大风扇速度。
-  **静音** —— 风扇以最低恒定速度运行。

### 注意：

静音风扇模式会限制最大可用光输出。

## 输入功率限制设置

限制灯具的输入功率以减少最大功耗 — 适用于以下情况：

- 电源电流有限 (有保险丝)。
- 多台灯具共用同一电路。
- 使用便携式发电机或电池组。

可从三种输入功率限制中选择。当启用自动以外的限制时，主屏幕左上角会显示所选功率限制。

- **自动** (默认) —— 根据输入电压自动允许最高输入功率。
- **1600W** — 限制输入功率为 300 瓦。
- **1200W** — 限制输入功率为 1200 瓦。
- **800W** — 限制输入功率为 800 瓦。
- **400W** — 限制输入功率为 400 瓦。

## 显示选项设置

调整显示选项设置以在主屏幕上显示或隐藏某些信息，并设置屏幕亮度。

### 可用选项：

- 输入功率
  - **显示**——在主屏幕显示当前功耗。
  - **隐藏** (默认) —— 在主屏幕隐藏功耗信息。
- DMX 信息
  - **显示**——在主屏幕显示所选 DMX 配置文件和通道。
  - **隐藏** (默认) ——在主屏幕隐藏 DMX 信息。
- 显示屏亮度
  - **自动** (默认) ——根据环境光自动调节显示屏亮度。
  - **最大**——将亮度锁定在最大级别。
  - **中等**——将亮度锁定在中等级别。
  - **低**——将亮度锁定在低级别。

## 通用(信息参考)

通用子菜单仅供信息参考—不能更改任何设置。它提供对设备专属统计数据、硬件详情、固件版本和监管信息的访问。

### 子菜单中的可用信息：

- **装置统计**—显示总运行时间和开机次数(会话数)的使用信息。
- **关于**—显示序列号、硬件版本、已安装的固件版本和注册二维码。
- **监管信息**—列出相关认证和合规信息。

## 恢复出厂设置

使用该子菜单可将所有设备设置恢复为出厂默认设置,还可选择删除用户快照。此操作会重置所有用户自定义配置,但不会影响固件版本或运行统计数据。

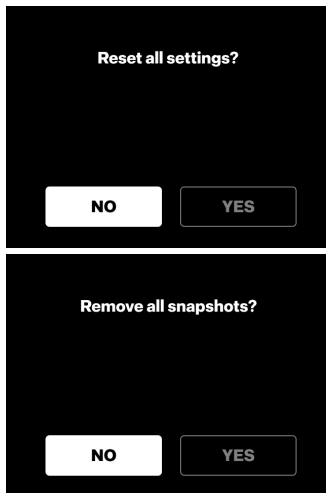

## 自动温度保护

ProPanel 3x2 内置温度保护，以防止因过热或极低温度造成损坏。

- **过热**——如果内部温度过高，主屏幕会出现“COOL”指示。如果温度继续升高，灯光输出会关闭，风扇切换为最大速度进行冷却。

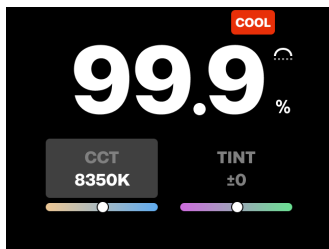

- **过冷**——如果设备在液冷的临界最低温度以下(如结冰时)开机，会显示类似警告。

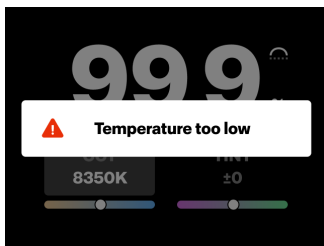

## 服务与维护

### 自主维护

清洁设备时，请用软布蘸少量中性清洁剂轻拭外壳。用第二块干布擦去残留水分。

为防止灰尘堆积，建议定期使用低压压缩空气进行维护，尤其是通风口周围。

#### 注意：

进行任何清洁或维护前，请务必断开设备与市电的连接。

### 维修

除基础维护外，任何诊断或维修只能由经过培训并获得 Profoto 授权的服务合作伙伴进行。如需帮助，请联系 Profoto 服务中心或经授权的服务中心。

## 固件更新

为确保产品具备全部功能,务必始终安装最新固件。如果您已注册产品,每当有新固件版本可用时,您将收到通知。

推荐的固件更新方法是通过 Profoto Control 应用程序。当设备连接到应用时,如有可用更新会通知您。只需按照应用程序内的指示操作即可完成更新。

当固件更新进行中时,设备主屏幕上会显示静态的“更新进行中”信息。更新进度会在已连接设备的应用程序内显示。

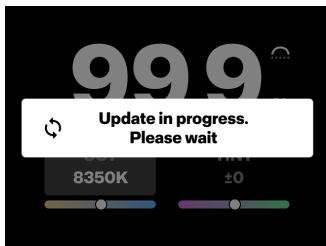

一旦通过蓝牙完成固件更新,设备会自动重启。

- 如果重启后不需要额外的内部更新,会弹出“更新成功”提示,持续3秒。设备也会通知应用程序更新已成功完成。
- 如果重启后需要进行内部更新,会显示带有进度条的“正在完成更新”弹窗,表示更新仍在进行中。

当内部更新完成后,会弹出“更新成功”提示,持续3秒,并且设备会通知应用程序更新已完成。

如果内部更新过程中出现错误,会显示“出现问题”信息,并保持在屏幕上,直到按下按钮或重新启动更新过程。

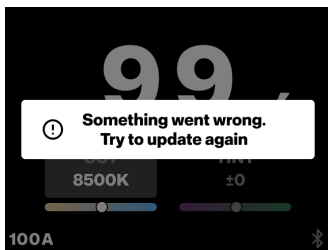

## 设备上的监管信息

进入**设置 > 通用 > 监管信息**查看认证及其他合规信息。

## 设备上的序列号

序列号印刷在本装置底部。您也可以进入**设置 > 通用 > 关于**。

## 技术参数

---

产品名称	<b>ProPanel 3x2</b>
型号名称	P0001613
额定输入	100-240 VAC, 50/60 Hz 最大 2 200 W 最大 17.7 A
运行温度	-25°C 至 +35°C / -13°F 至 +95°F
长期储存温度	-30°C 至 +60°C / -22°F 至 +140°F

---

如需更多技术规格和光度数据, 请访问 [profoto.com](http://profoto.com)。

## 保修条款

本产品保修期为三年, 保修条款中规定的例外情况除外。

如有任何关于产品的技术问题, 请与授权的 Profoto 服务站联系, 或访问: <https://profoto.com/support/warranty>

## 版权声明

App Store 是 Apple Inc. 在美国和其他国家/地区注册的商标。

蓝牙 (Bluetooth) 文字商标和徽标是 Bluetooth SIG, Inc. 拥有的注册商标, Profoto 对此类标记的任何使用均已获得许可。

USB Type-C 和 USB-C 是 USB 开发者论坛的注册商标。其他商标和商品名称归其各自所有者拥有。



Profoto AB  
Box 1264,  
17225 Sundbyberg  
Sweden

+46 (0) 8 447 53 00  
info@profoto.com  
www.profoto.com

 **Profoto**

技术数据和产品信息如有变更，恕不另行通知。  
2026 年 4 月。M0010053-001 Rev C. 瑞典印刷。