

# 使用者指南

## Profoto ProPanel 3x2

如需其他語言版本, 請造訪:

Pour les autres langues, veuillez consulter:

[www.profoto.com/support](http://www.profoto.com/support)



# 一般安全須知



## 重要安全資訊及警告！

在操作本設備之前，您必須先閱讀快速入門與安全指南（QSSG）和本使用者指南。QSSG 包含重要的安全和法規資訊，使用者必須隨時取用。

本產品僅用於專業用途。



## 一般警告

- 避免在潮濕環境中快速改變溫度 - 這會造成內部凝結。
- 請勿在有易燃氣體、灰塵或強電磁場的地方操作本裝備。
- 僅與認可的塑光工具和 Profoto 建議的電源線搭配使用。
- 如果光源受熱損壞或變形，則必須由 Profoto 或授權的服務合作夥伴進行更換。
- 請務必用把手提起，切勿用連接器或電纜提起。
- 切勿在狹小的密閉空間內安裝或操作本產品；確保通風良好，切勿堵塞通風口。確保風扇葉片可以自由移動。
- 本產品應遠離陽光直射、熱源或火源。
- Profoto 產品僅用於影像擷取（相片與影片）——不得用於其他用途。
- 調整支架時，請注意手部的夾傷風險。
- 安裝時，請務必使用安全帶固定夾具。



## 警告-電擊-高電壓！

- 請務必將本產品連接到有保護接地（接地）的電源插座上。
- 切勿自行打開、拆解或嘗試修理本產品。即使關閉電源或拔下插頭，仍可能存在高電壓（危險帶電）。
- 只有經授權的 Profoto 服務人員才能維修、修改或服務本裝置。
- 如果產品外殼損壞，請即刻停止使用、切斷電源並聯絡 Profoto 服務人員。
- 斷開裝置是主電源插頭。確保在任何時候都能輕易取得。請務必握住插頭，而不是握住電纜拔除插頭。
- 請勿使用家用延長線 - 其可能存在過熱風險。
- 請確定額定輸入電壓和電流與使用者指南中列出的相符。



## 警告-燒傷危險！

- 光源附近的表面、金屬零件、鏡片或玻璃蓋在操作時可能會變得非常熱。
- 不得用手指直接觸摸機器的發熱部分。
- 不要將光源置於過於靠近人或物體的位置。



- 與最近的表面保持最少 0.3 公尺的距離。



### 注意 - 光輻射!

- 本產品會發出高強度光輻射。
- 操作時請勿直視光源 - 可能會對眼睛造成傷害。

### NOTICE 關於 RF (無線電頻率) 的注意事項

- 此設備會發出無線電頻率 (RF) 能量, 並使用共用頻譜。不能排除干擾。
- 依照當地 RF 法規操作。
- 規定可能會變更 - 請使用 Profoto 應用程式隨時更新您的韌體。
- 為符合 RF 曝露規定, 在正常操作期間, 使用者與裝置之間至少要保持 20 公分的距離。

### NCC 警語

取得審驗證明之低功率射頻器材, 非經核准, 公司、商號或使用者均不得擅自變更頻率、加大功率或變更原設計之特性及功能。低功率射頻器材之使用不得影響飛航安全及干擾合法通信; 經發現有干擾現象時, 應立即停用, 並改善至無干擾時方得繼續使用。前述合法通信, 指依電信管理法規定作業之無線電通信。低功率射頻器材須忍受合法通信或工業、科學及醫療用電波輻射性電機設備之干擾。

# 目錄

隨附物品 .....	6
燈具概述 .....	7
安全搬運與運輸 .....	9
設定說明 .....	10
安裝支架 .....	10
使用 28 mm 接收器 (28 mm) 將 ProPanel 安裝在支架上 .....	11
調整支架傾斜角度 .....	12
將 ProPanel 安裝在天花板上 .....	13
連接電源線 .....	14
產品註冊 .....	15
操作說明 .....	16
控制按鈕和轉盤功能 .....	16
右側 (白色) 按鈕——開啟/關閉 .....	16
置中轉盤——主調光器 .....	16
左側轉盤 .....	17
打開或關閉燈具 .....	17
調光燈 .....	17
鎖定/解除鎖定使用者介面 .....	17
選取和控制光線模式 .....	18
CCT 光線模式 .....	19
HSI 光線模式 .....	20
XY 光線模式 .....	21
RGBW 光線模式 .....	22
GEL 光線模式 .....	23
SXY 光線模式 .....	24
使用者快照 .....	25
載入快照 .....	25
保存快照 .....	25
設定有線與無線遙控器 .....	26
有線 DMX .....	26
CRMX .....	28
藍牙 CRMX .....	30
Profoto Control 應用程式 .....	31
Profoto Air (和 Air Flash 模式) .....	31

<b>導覽設定功能表</b> .....	<b>33</b>
DMX 設定 .....	34
無線設定 .....	36
藍牙設定 .....	37
光線模式設定 .....	37
調光曲線設定 .....	37
CCT 輸出設定 .....	38
RGBW 色彩空間設定 .....	38
自動開啟設定 .....	38
風扇設定 .....	39
輸入功率限制設定 .....	39
顯示選項設定 .....	40
概覽(資訊) .....	41
重設為原廠預設值 .....	41
<b>自動溫度保護</b> .....	<b>42</b>
<b>服務與維護</b> .....	<b>43</b>
<b>自助保養</b> .....	<b>43</b>
<b>維修</b> .....	<b>43</b>
<b>固件更新</b> .....	<b>44</b>
<b>關於裝置的法規資訊</b> .....	<b>46</b>
<b>裝置上的序列號</b> .....	<b>46</b>
<b>技術規格</b> .....	<b>47</b>
<b>保固</b> .....	<b>48</b>
<b>授權來源</b> .....	<b>48</b>

## 隨附物品

這些物品應該隨附在您的產品中。如果您發現包裝盒內缺少任何物品，請聯絡您的經銷商。

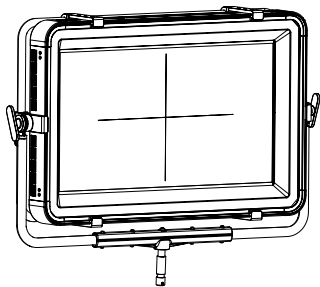

1



2



3



4

1. 帶支架的 ProPanel 3x2
2. 交流電線
3. 安全帶
4. QSSG (快速入門和安全指南)

# 燈具概述

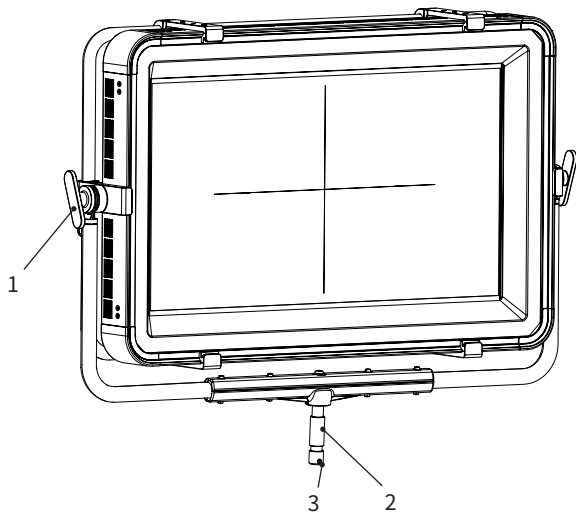

1. 支架鎖
2. 燈架轉接器
3. 安全銷孔

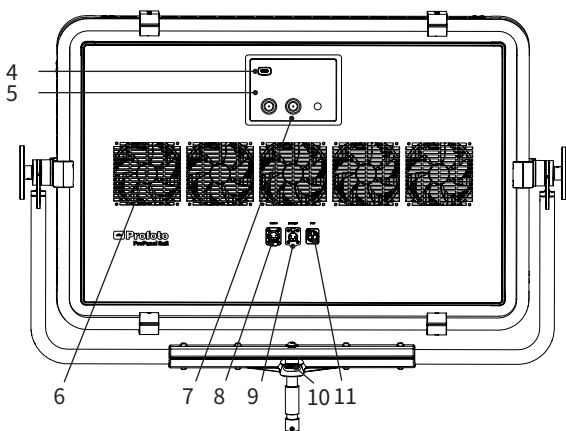

- |              |                |
|--------------|----------------|
| 4. 服務用USB連接埠 | 8. DMX IN 連接埠  |
| 5. 顯示螢幕      | 9. DMX OUT 連接埠 |
| 6. 風扇        | 10. 安全帶連接點     |
| 7. 控制盤和按鈕    | 11. 電源/交流電源插接器 |

## 安全搬運與運輸

閱讀一般安全須知。

請務必在使用前檢查本裝置。如果外殼上有任何開放式裂縫，請勿使用本產品。

使用後一定要讓本裝置冷卻。

## 設定說明

### 安裝支架

1. 鬆開支架鎖。
2. 插入支架。
3. 擰緊支架鎖。

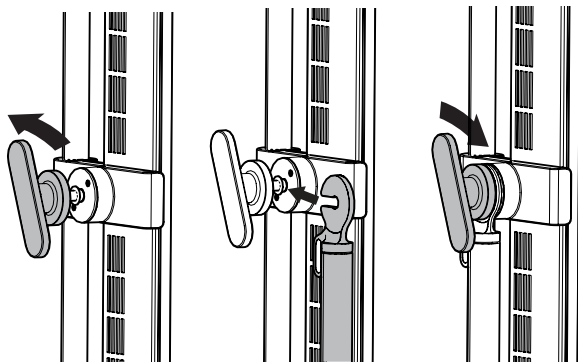

1

2

3

## 使用 28 mm 接收器 (28 mm) 將 ProPanel 安裝在支架上

1. 將燈架底座插入支架上的 28 mm 接收器。
2. 鎖緊 28 mm 接收器上的螺絲。
3. 將安全帶連接到支架上的安全帶連接點，將燈具固定在燈架底座上。

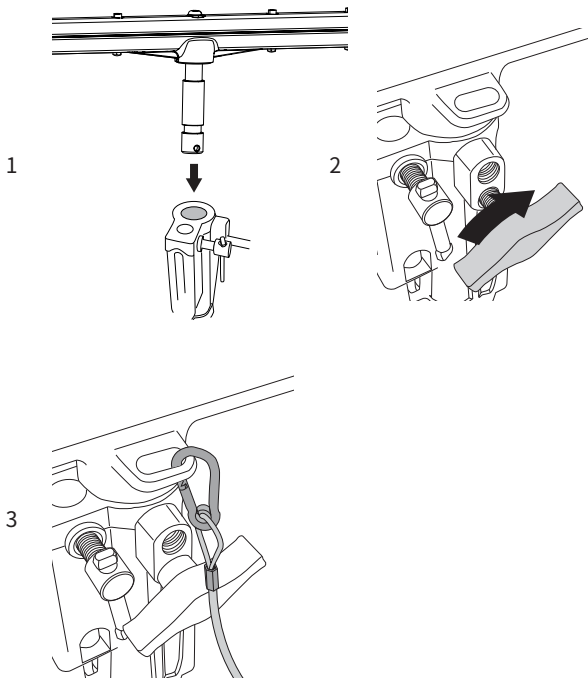

## 調整支架傾斜角度

1. 鬆開支架鎖。
2. 設定所需的傾斜角度。
3. 擰緊支架鎖。

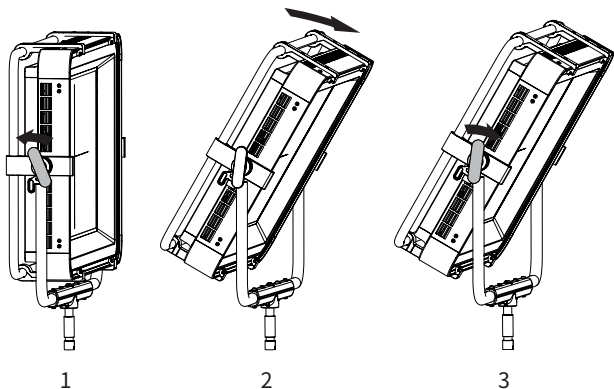

### 警告:

旋轉支架時 - 有夾傷手指的風險。

## 將 ProPanel 安裝在天花板上

1. 將安全帶連接到支架上的安全帶連接點，將燈具固定在天花板底座上。將安全線穿過 ProPanel 上的閃光管框。如有任何損壞，請立即更換安全帶。

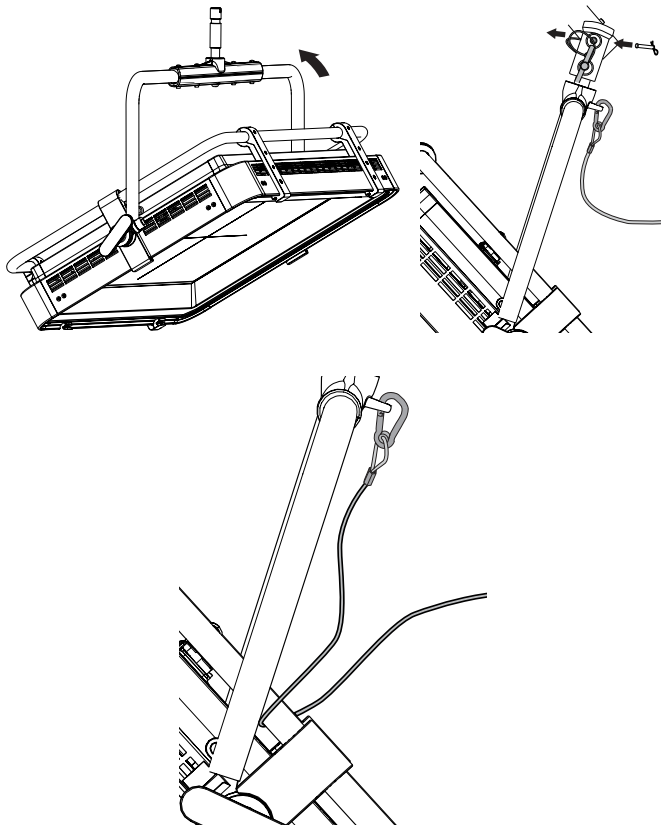

## 連接電源線

### 連接方法：

1. 將 powerCON 插頭對準電源插接器上的定位槽。
2. 完全插入插頭，並順時針旋轉，直到發出「咔嗒」一聲牢牢鎖定為止。

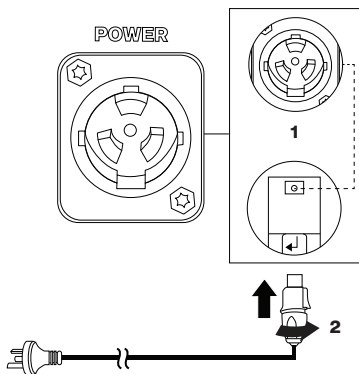

### 斷開連線方法：

1. 斷開連線前，請先將燈具關閉。
2. 拉回 powerCON 插頭上的釋放門鎖。
3. 逆時針旋轉，然後將插頭直接拔出。

## 產品註冊

在首次使用您的產品之前，我們強烈建議您註冊並檢查韌體更新。註冊後，您將確保我們能通知您未來的更新。

### 註冊和更新您的產品：

1. 從App Store或Google Play下載Profoto Control。
  2. 開啟應用程式並建立帳戶。
  3. 開啟電源並透過應用程式連接燈具——燈具會自動註冊。
  4. 如果有韌體更新可用，就會顯示在應用程式中。點選更新繼續。
- 如需詳細資訊，請參閱韌體更新章節。

## 操作說明

### 控制按鈕和轉盤功能



#### 右側(白色)按鈕——開啟/關閉

- **短按:**開啟或關閉燈具。
- **長按:**關閉本裝置。
- **在設定功能表中:**短按退出功能表。

#### 置中轉盤——主調光器

- **旋轉:**調整光線強度(0.0-100%)。更快的旋轉可增加速度。
- **短按:**打開設定功能表。
- **長按:**鎖定或解除鎖定控制。
- **在設定功能表中:**旋轉進行導覽,短按選取。

## 左側轉盤 照明光線

- **旋轉**:調整選取的光線模式參數。
- **短按**:在參數間切換(例如色調/飽和度、CCT/色調)。
- **長按**:打開光線模式選取功能表。
- **在光線模式選取功能表中**:旋轉進行導覽,短按選取。
- **在設定功能表中**:短按可回到上一層

## 打開或關閉燈具

短按右側的白色按鈕,即可打開或關閉燈具。

## 調光燈

轉動置中轉盤即可調整0-100%的亮度比。

- 轉動轉盤可以緩慢地改變光強,每一步的增量為0.1%。
- 轉動轉盤可快速加快調整速度。

## 鎖定/解除鎖定使用者介面

您可以鎖定控制介面,以防止在使用過程中意外變更。

- 長按置中轉盤鎖定使用者介面。
- 鎖定时,主螢幕上方會出現鎖定圖示 ,表示鎖定狀態。
- 除了解鎖功能外,所有控制功能都已停用。
- 長按置中轉盤解鎖。

## 選取和控制光線模式

ProPanel 3x2 提供六種可選取的光線模式，每種模式都提供不同的方式來調整燈光色彩特性：

- **CCT** — 可調整色溫與色調的白光線模式。
- **HSI** — 可調整色調與飽和度的色彩模式。
- **XY** — 使用 X/Y 座標控制的色彩模式，可精確定義色彩。
- **RGBW** — 可獨立控制紅、綠、藍、白頻道的色彩模式。
- **GELS** — 模擬濾色片模式，可根據 LEE 和 Rosco 濾色片選取預設值。
- **SFX** — 在特殊效果模式之間進行選擇

若要變更光線模式，請長按左側轉盤來打開光線模式選取功能表。

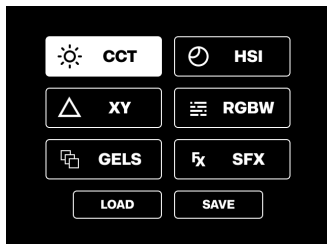

另外，您也可以透過**設定 > 光源模式**存取光線模式選項。

請參閱以下各節，瞭解各模式的詳細說明。

## CCT 光線模式

CCT 是預設的白光線模式，可讓您調整 CCT (相關色溫) 和 Tint (綠色/洋紅色偏移)。CCT 光線模式主螢幕和控制項如下。

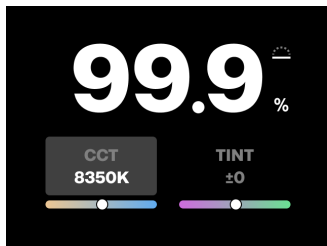

- 右鍵按一下可切換燈的開啟/關閉。
- 置中轉盤 旋轉調光水準 (0.0-100%)。
- 左側轉盤 按一下選取，然後旋轉調整：
  - CCT (2000K-15000K)。
  - 色調 (-100 to +100)。

### 注意：

CCT 光線模式包括兩種可選取的輸出模式，可在設定>CCT 輸出下找到。

- **Max** (預設值) —— 在選取的 CCT 下使用最大可能的光輸出。
- **恆定**  —— 根據設定的昏暗水準，限制最大光輸出，以在 CCT 範圍 (~2600K-8000K) 內維持一致的強度。

## HSI 光線模式

HSI 是一種彩色光線模式，可讓您透過調整色相和飽和度來建立自訂色彩。下面是 HSI 光線模式主螢幕和控制項。

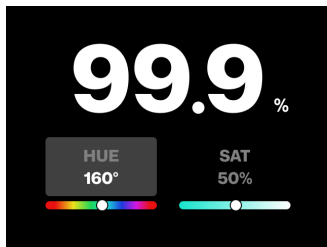

- 右鍵按一下可開啟/關閉燈光。
- 置中轉盤 旋轉調光水準 (0.0-100%)。
- 左側轉盤 按一下選取，然後旋轉調整：
  - 色調 (0-360°)。
  - 飽和度 (0-100%)。

### 注意：

調整色相和飽和度時，強度並非固定不變。輸出水準會因色彩設定而異。

## XY 光線模式

XY 是一種彩色光線模式，可讓您使用 X/Y 座標值來調整光線的顏色，提供精確的色彩搭配與校正控制。下面是 XY 光線模式主螢幕和控制項。

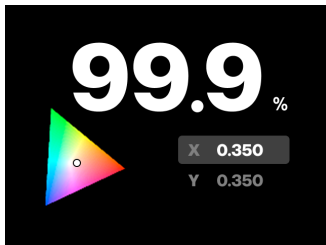

- 右鍵按一下可開啟/關閉燈光。
- 置中轉盤 旋轉調光水準 (0.0-100%)。
- 左側轉盤 按一下選取並旋轉以調整 X 和 Y 座標。

### 注意：

當您變更 X 和 Y 值時，輸出強度並非固定不變。光輸出會根據所選的顏色座標而有所不同。

## RGBW 光線模式

RGBW 是一種色彩混合模式，可讓您手動調整每個頻道的強度：紅色、綠色、藍色、白色。下面是 RGBW 光線模式主螢幕和控制項。

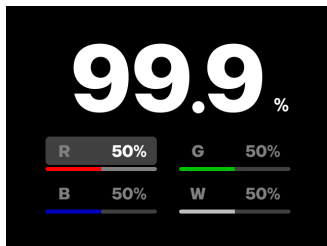

- 右鍵按一下可開啟/關閉燈光。
- 置中轉盤 旋轉調光水準 (0.0-100%)。
- 左側轉盤 按一下選取並旋轉以單獨調整紅色、綠色、藍色和白色 (0-100%)。

### 注意：

- 輸出強度因 RGBW 組合而異。頻道之間沒有自動規範化。
- RGBW 色彩空間可在 **設定 > RGBW 色彩空間** 中選取。
- 所有可選取的 RGBW 色彩空間均校準為 6500K 白點。

## GEL 光線模式

GEL 模式可讓您使用虛擬的 LEE 和 Rosco 濾色片，搭配鎢絲燈 (3200K) 或日光燈 (5600K) 基準光源。

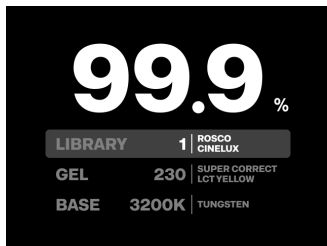

- 右鍵按一下可開啟/關閉燈光。
- 置中轉盤 旋轉調光水準 (0.0-100%)。
- 左側轉盤 按一下選取並旋轉以個別調整：
  - 庫：從 9 個濾色片庫中選擇。
  - 濾色片：從使用中的庫中選取濾色片。
  - 基準：將基準光設定為 3200K 或 5600K。

### 注意：

更換濾色片時，光強度並非固定不變。輸出會因所選的濾色片和基準組合而異。

## SXY 光線模式

SFX 燈光模式可讓您選擇和控制 11 種不同的特殊效果模式：

- 爆炸
- 燈泡故障
- 火災
- 煙火
- 打光
- Paparazzi
- 派對燈
- 警車
- 脈衝
- 頻閃闪光灯
- TV
- 波浪

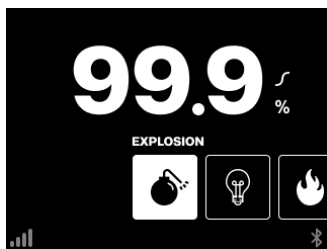

- **右鍵** 在觸發模式下，按一下可開啟/關閉燈光或觸發特殊效果。
- **置中轉盤** 旋轉調光水準 (0.0-100%)。
- **左轉盤** 按一下選取模式/選項，然後旋轉以瀏覽/調整模式和選項。

每種 SFX 模式都有其特定選項，請參閱 DMX 設定檔規格，以獲得更多資訊。

## 使用者快照

若要在不同組態之間快速切換，可儲存八個使用者快照；快照將包含儲存時應用的所有使用者設定。

LOAD/SAVE 快照選項也可透過燈光模式選擇功能表存取。

## 載入快照

- 透過選擇先前儲存的項目快速預覽快照
- 選取先前儲存的項目並按右鍵，即可載入選取的快照

### 注意：

載入功能表的第一個選項永遠是 CURRENT CONFIG。

## 保存快照

- 選取 EMPTY 插槽來儲存新項目
- 透過選擇已儲存的插槽來覆寫項目

## 設定有線與無線遙控器

ProPanel 3x2 支援下列遙控器選項：

- 有線 DMX
- CRMX (無線 DMX)
- 藍牙 CRMX
- Profoto Control 應用程式 (透過藍牙)
- Profoto Air

### 關於 DMX/CRMX 優先順序的注意事項

如果連接了 DMX 纜線，且 CRMX 和藍牙都處於激活狀態，燈光會自動按照以下順序優先處理輸入的控制訊號：

- 有線 DMX
- CRMX
- 藍牙 CRMX

## 有線 DMX

移至設定 > DMX，設定 DMX 位址、設定檔案和一般 DMX 行為。

1. 將 DMX 控制器連接至 DMX IN 連接埠 (5 針 XLR，位於電源接頭旁邊)。
2. 要以菊花鏈方式在同一位址上連接第二個燈具，請從第一個裝置上的 DMX OUT 連接埠連接至下一個裝置上的 DMX IN 連接埠。

### 一旦 ProPanel 3x2 偵測到有效的 DMX 訊號：

- 出現 DMX 主螢幕，在底部顯示一條綠線，並大螢幕顯示所選取的設定檔和位址。
- 除存取設定功能表外，本機控制功能已停用。
- DMX 設定檔、位址和相關設定總是可透過設定 > DMX 進行調整，即使 DMX 已激活。

#### DMX 主螢幕

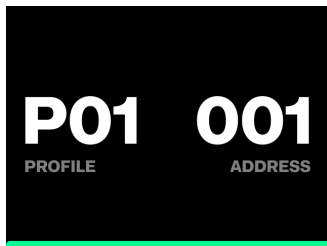

## CRMX

ProPanel 3x2 包括一個一體式 LumenRadio TimoTwo 模組，用於 CRMX 無線 DMX 控制。

前往 **設定 > DMX**，設定 DMX 位址、設定檔和一般 DMX 行為 - 就像使用有線 DMX 一樣。

### 與 CRMX 發射器連接方式：

1. 移至 **設定 > 無線 > 模式**，確定 CRMX 接收器已設定為開啟。
2. 如果 CRMX 狀態顯示 LINKED (已連結)，請按 UNLINK (解除連結) 清除之前的任何連線。
3. 按下 CRMX 發射器上的 LINK (連結) 按鈕開始配對。

### 一旦連結且出現 CRMX 訊號：

- 出現 DMX 主螢幕，顯示使用中的設定檔和 DMX 位址。
- 訊號強度會顯示在左下角。
- 如果訊號弱，螢幕底部的綠線會變成黃色。

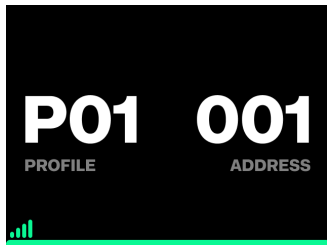

DMX 主螢幕有良好訊號 CRMX 連結。

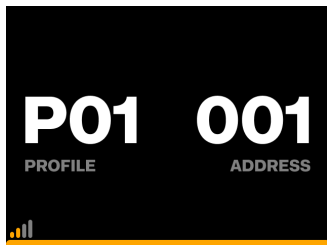

DMX 主螢幕與微弱訊號的 CRMX 連結。

## 藍牙 CRMX

一體式 LumenRadio TimoTwo 模組也支援透過 Blackout 應用程式進行藍牙 CRMX 控制。

若要啟用藍牙 CRMX 連接，請確定以下兩項都已設定：

- CRMX 接收器已開啟且未連線 (設定 > 無線 > 模式 > CRMX 接收器)。
- 藍牙已開啟並已中斷連線 (設定 > 藍牙)。

然後按照 Blackout 應用程式中的指示連接您的燈具。

在應用程式中，燈具將以「[型號名稱] TimoTwo」的名稱出現在可用的藍牙裝置清單中。

### 成功連線後：

- 顯示 DMX 主螢幕，展示使用中的設定檔和位址。
- 藍牙連線圖示  會出現在螢幕右下角。

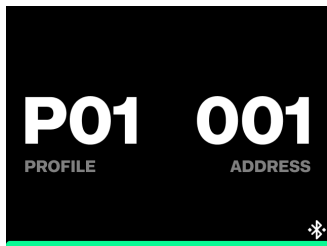

已連線藍牙 DMX 的 DMX 主螢幕。

## Profoto Control 應用程式

一體式藍牙模組支援透過 Profoto Control 應用程式進行遠端控制，該應用程式可在 App Store 和 Google Play 上下載。如需瞭解更多資訊，請前往：[profoto.com](http://profoto.com)。

若要將燈具與 Profoto Control 應用程式配對，請確定藍牙已開啟且已斷開連線（設定 > 藍牙）。

然後按照應用程式內的指示連接您的燈具。

### 注意：

一旦燈具連線至 Profoto Control 應用程式，下次啟動應用程式時會自動重新連線 - 直到您在應用程式中手動中斷燈具連線為止。

## Profoto Air (和 Air Flash 模式)

Profoto Air 是整合在所有 Profoto 燈具中的專屬無線通訊協定。其可透過任何 Profoto 機上遙控器 (例如 Profoto Connect Pro) 進行遙控和閃光觸發。選取 Profoto Air 時，您也可以啟用 Air Flash 模式，將該燈具用作閃光源，而不是常亮燈。

啟用 Air Flash 時：

- 常亮燈會調暗至低待機水準
- 當從 Profoto 遙控器觸發時，該燈具會以全設定強度進行 30 毫秒的脈衝閃光。

Air Flash 模式適用於需要高亮度閃光的使用情況，而無需保持完整的常亮燈輸出。其可降低耗電量，增加被攝物體的舒適度，尤其是在人像攝影時。

**選取 Profoto Air (以及 Air Flash) 方式：**

1. 前往設定 > 無線 > 模式, 然後選取 Profoto Air
2. Profoto Air 功能表將會開啟, 讓您可以進行下列操作:
  - 選取與遙控器上設定相同的 Air 頻道 (1-100)。
  - 將燈光指定給 Air 群組 (A-F)。
  - 如果要將燈具用作閃光燈, 請啟用 Air Flash。

**Profoto Air 激活後：**

- 主螢幕上的調光刻度會變更為 Profoto 刻度 (0.1-10), 與 Profoto 遙控器使用的刻度相匹配。
- 選取的頻道和群組顯示在螢幕左下角。
- 如果啟用 AirFlash, 主螢幕上會顯示閃光燈符號 。

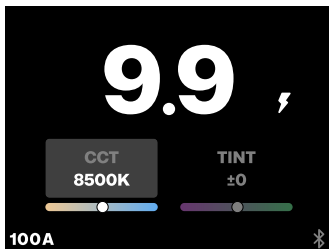

Profoto Air 和 Air Flash 激活時的主螢幕。

## 導覽設定功能表

設定功能表可讓您存取裝置的所有可設定選項。

- 短按置中轉盤進入設定功能表。

DMX	P1-001
WIRELESS	OFF
BLUETOOTH	ON
LIGHT MODE	CCT
DIMMING CURVE	LINEAR
CCT OUTPUT	CONSTANT
RGBW COLOR SPACE	DEVICE
AUTO ON	ON
FAN	AUTO
INPUT POWER LIMIT	AUTO
DIPLAY OPTIONS	>
GENERAL	>
LOAD SNAPSHOT	>
SAVE SNAPSHOT	>
FACTORY RESET	>

- 短按右側按鈕退出功能表。
- 短按左側旋鈕即可回到上一級。

以下各節概述所有可用的子設定。

## DMX 設定

DMX 子功能表可讓您選取，並設置所有 DMX 相關的設定。

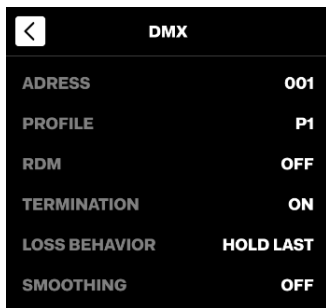
A screenshot of the DMX settings menu on a Profoto ProPanel 3x2. The menu is displayed on a black background with white text. At the top left is a back arrow icon, and at the top center is the title "DMX". Below the title, there are seven rows of settings, each with a label on the left and a value on the right.

DMX	
ADDRESS	001
PROFILE	P1
RDM	OFF
TERMINATION	ON
LOSS BEHAVIOR	HOLD LAST
SMOOTHING	OFF

### 位址

設置燈具的 DMX 位址 (001-512)。預設位址為 001。

### 設定檔

選取符合控制器和工作流程的 DMX 設定檔。如需所有可用設定檔的詳細清單，請參閱 ProPanel 3x2 DMX 設定檔規格，請前往 [profoto.com/support](http://profoto.com/support) 下載。預設設定檔為 P1。

### RDM

啟用或停用 RDM (遠端裝置管理)。

- **關** (預設值) = 停用 RDM。
- **開** = RDM 激活。

### 終端

控制 DMX 終端設定：

- **關** = 將 DMX 訊號轉發給其他菊鏈串接的燈具。
- **開** (預設值) = 終止 DMX 訊號。

提示：在 DMX 鏈中使用多個燈具時，建議終止鏈中的最後一個燈具。

## 丟失行為

選取 DMX 訊號丟失時的處理方式：

- **保持最後值** (預設值) ——維持上次已知值。
- **熄燈** ——燈關閉。
- **保持 2 分鐘, 淡出** ——保持最後一個值 2 分鐘, 然後淡出。

當 DMX 訊號遺失時 (例如拔下纜線後), 畫面會持續顯示「DMX 已斷開連線」彈出視窗, 直到使用者按下按鈕或 DMX 重新連線為止。

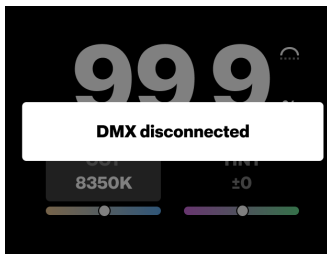

## 平滑

調整 DMX 轉換處理的順暢程度：

- **關** (預設值) ——最大回應速度 (無平滑)。
- **平滑** ——在兩個 DMX 幀上平滑轉換。
- **超平滑** ——在四個 DMX 幀上平滑轉換, 即使在 8 位元模式下也能達到非常順暢的調光效果。

## 無線設定

無線功能表可讓您選取所需的無線控制模式：

- **關** (預設值) —— 停用除藍牙以外的所有無線通訊。
- **CRMX 接收器** – 啟用 LumenRadio 的無線 DMX 功能。
- **Profoto Air** – 啟用 Profoto 專有的遠端控制與閃光同步系統。

當選取 CRMX 接收器或 Profoto Air 時，會開啟額外的子功能表以進行進一步設定。

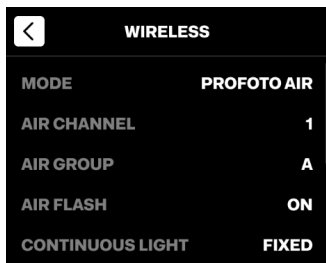
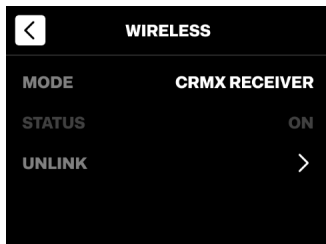

如需有關如何設定各種無線模式的詳細說明，請參閱「設定有線與無線遙控器」。

## 藍牙設定

藍牙可設為開或關。預設為開，並且必須開啟才能啟用藍牙 CRMX 以及將燈具與 Profoto Control 應用程式配對。

如需有關如何透過藍牙連接 Profoto Control 應用程式 或 Blackout 應用程式的詳細說明，請參閱「**設定有線與無線遙控器**」。

## 光線模式設定



光線模式設定功能表讓您可以從六種可選的光線模式中進行選取。CCT 是預設模式。

- CCT (預設值)
- HSI
- XY
- RGBW
- 濾色片
- SFX

如需各種模式的詳細說明，請參閱「**選取和控制光線模式**」一節。

## 調光曲線設定

可從四種可用的**調光曲線**中選取，自訂調光時的回應方式。如果選取了線性曲線以外的曲線，主螢幕的右側（百分比符號上方）會出現一個調光曲線圖示。

- **線性** (預設值) —— 標準線性調光回應。
-  **對數** —— 高亮度水準下最平滑的調光。
-  **指數** —— 低亮度水準下最平滑的調光。
-  **S 曲線** —— 在低亮度和高亮度水準下均可順暢調光。

### 注意：

- 所選的調光曲線不適用於 Profoto Air (照片模式)。

## CCT 輸出設定

此功能表讓您可選擇兩種 CCT 輸出設定。CCT 模式主螢幕右側的 CCT 輸出圖示表示所選取的設定。

- **Max** (預設值) ——在選取的 CCT 下使用最大可能的光輸出。
-  **恆定** ——根據設定的昏暗水準, 限制最大光輸出, 以在 CCT 範圍 (~2600K-8000K) 內維持一致的強度。

### 注意:

所選取的 CCT 輸出設定僅適用於 CCT 光線模式。

## RGBW 色彩空間設定

此功能表可讓您從四種可用的 RGBW 色彩空間中選擇:

- **裝置** (預設值)
- **Rec.709**
- **Rec.2020**
- **DCI-P3**

所有可選取的 RGBW 色彩空間均以 6500K 白點進行校準。

### 注意:

選取的 RGBW 色彩空間設定僅適用於 RGBW 光線模式。



## 自動開啟設定

自動開啟決定燈泡連接電源時會發生什麼。您可以將其設定為:

- **開** (預設值) ——連接電源時, 該燈具會使用先前選取的設定自動開啟。
- **關** ——連接電源時, 該燈具保持熄滅狀態, 必須手動開啟。

## 風扇設定

從三種可用的風扇模式中選取。當自動以外的模式啟動時，主螢幕右上角會出現風扇模式圖示。

- **自動** (預設值) —— 自動調整風扇轉速，以維持安全的操作溫度。
-  **最大值** —— 以固定的高速運行風扇，相當於自動模式中使用的最大風扇轉速。
-  **靜音** —— 以最低的恆定速度運行風扇。

### 注意：

靜音風扇模式限制了最大可用光線輸出。

## 輸入功率限制設定

限制燈具的輸入功率，以減少最大耗電量——在下列情況下非常有用：

- 電源採用限流保險絲。
- 多個燈具共用同一個電路。
- 使用可攜式發電機或電池組。

從三種可用的輸入功率限制中選取。自動以外的限制激活時，所選取的功率限制會顯示在主螢幕的左上角。

- **自動** (預設值) —— 根據輸入電壓自動允許最高輸入功率。
- **1600W** — 限制輸入功率為 1600 瓦。
- **1200W** — 限制輸入功率為 1200 瓦。
- **800W** — 限制輸入功率為 800 瓦。
- **400W** — 限制輸入功率為 400 瓦。

## 顯示選項設定

調整顯示選項設定，以顯示或隱藏主螢幕上的特定資訊，並設定螢幕亮度。

### 可用選項：

- 輸入功率
  - **展示**——在主螢幕上顯示目前的耗電量。
  - **隱藏** (預設值) ——隱藏主螢幕上的耗電量資訊。
- DMX 資訊
  - **展示**——在主螢幕上顯示所選取的 DMX 設定檔和頻道。
  - **隱藏** (預設值) ——在主螢幕上隱藏 DMX 資訊。
- 顯示亮度
  - **自動** (預設值) ——根據環境光線自動調整顯示亮度。
  - **最大**——將亮度鎖定在最大水準。
  - **中等**——將亮度鎖定在中等水準。
  - **低**將亮度鎖定在低水準。

## 概覽 (資訊)

概覽子功能表僅供參考——此處無法變更任何設定。其可讓您存取裝置特定的統計資料、硬體詳細資料、韌體版本和法規資訊。

### 子功能表中的可用資訊：

- **裝置統計資料**——顯示總運行時間和開機次數 (階段) 的使用資訊。
- **關於**——顯示序號、硬體版本、韌體版本和註冊 QR 代碼。
- **法規資訊**——列出相關認證與合規資訊。

## 重設為原廠預設值

使用此子功能表可將所有裝置設定還原為出廠預設值，也提供移除使用者快照的選項。此動作會重設所有使用者定義的組態，但不會影響韌體版本或執行時間統計。

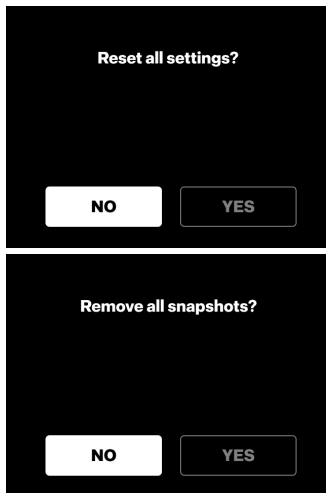

## 自動溫度保護

ProPanel 3x2 內建溫度保護功能，可防止過熱或極低的溫度造成損壞。

- **過熱**——如果內部溫度變得極高，主螢幕上會出現「COOL」指示燈。如果溫度持續上升，光線輸出就會關閉，風扇切換到最大速度進行冷卻。

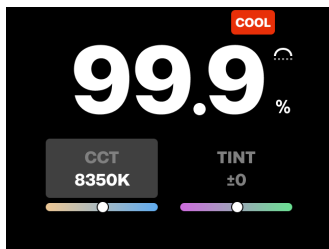

- **過冷**——如果機組開機溫度低於液體冷卻的臨界最低溫度（例如冷凍時），則會顯示類似的警告。

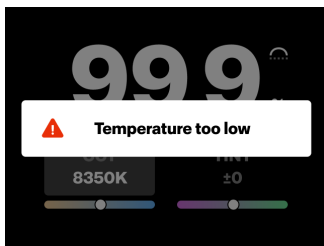

## 服務與維護

### 自助保養

清潔裝置時，請使用沾有少量中性清潔劑的軟布輕輕擦拭裝置外部。使用另一塊乾布移除剩餘的濕氣。

為防止灰塵堆積，請使用低壓壓縮空氣進行定期維護，尤其是通風口周圍。

#### 警告：

在進行任何清潔或維護之前，請務必先斷開機器的主電源。

### 維修

除基本維護外，任何診斷或維修都必須由受過訓練的 Profoto 授權服務合作夥伴進行。如需協助，請聯絡 Profoto 客服或授權維修中心。

## 固件更新

為確保產品能以完整的功能運作，必須始終安裝最新的韌體。如果您已經註冊您的產品，每當有新的韌體版本時，您就會收到通知。

更新韌體的建議方法是透過 Profoto Control 應用程式。當裝置連線到應用程式時，會通知您是否有可用的更新。只需按照應用程式內的指示即可完成更新。

當韌體更新進行時，裝置主螢幕上會顯示靜態的「更新中」訊息。更新進度會顯示在與裝置連接的應用程式內。

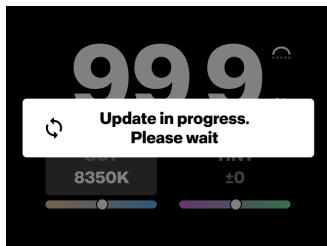

透過藍牙完成韌體更新後，裝置會自動重新啟動。

- 如果重新啟動後不需要額外的內部更新，「更新成功」的彈出視窗會出現3秒鐘。裝置也會通知應用程式更新已成功完成。
- 如果在重新啟動後需要進行內部裝置更新，則會顯示一個帶有進度條的「正在完成更新」彈出視窗，表示更新仍在進行中。

完成內部更新後，「更新成功」彈出視窗會出現3秒，裝置會通知應用程式已完成更新

如果在內部更新期間發生錯誤，螢幕上會出現「出錯了」的訊息並一直顯示，直到按下按鈕或重新啟動更新程序為止。

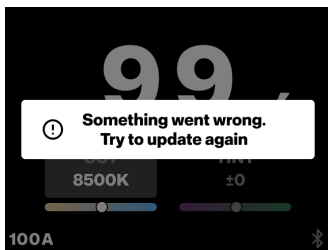

## 關於裝置的法規資訊

移至 [設定](#) > [概覽](#) > [法規資訊](#)，查看有關認證和其他合規資訊。

## 裝置上的序列號

序列號列印在裝置底部。您也可以移至 [設定](#) > [概覽](#) > [關於](#)。

## 技術規格

---

產品名稱	ProPanel 3x2
型號名稱	P0001613
額定輸入	100-240 VAC, 50/60 Hz 最大 2 200 W 最大 17.7 A
運作溫度	-25°C 至 +35°C / -13°F 至 +95°F
長期存放溫度	-30°C 至 +60°C / -22°F 至 +140°F

---

如需其他技術規格和光度計，請造訪 [profoto.com](http://profoto.com)。

## 保固

本產品保固期為三年，保固條款中列明的例外情況除外。

若您在使用產品時遇到任何技術問題，請聯絡 Profoto 授權維修處或造訪 <https://profoto.com/support/warranty>

## 授權來源

App Store 是 Apple Inc. 在美國與其他國家和地區註冊的商標。

藍牙文字標記和標誌均為 Bluetooth SIG, Inc. 擁有的註冊商標，Profoto 已獲得授權使用相關標記。

USB Type-C 和 USB-C 為 USB 開發者論壇的註冊商標。其他商標和商品名稱屬於其各自的擁有者。



Profoto AB  
Box 1264,  
17225 Sundbyberg  
Sweden

+46 (0) 8447 53 00  
info@profoto.com  
www.profoto.com

 **Profoto**

技術資料和產品資訊若有變更，恕不另行通知。  
2026年4月。M0010053-001 Rev C. 瑞典印刷。